

SURTEK

TALADROS DE BANCO Y COLUMNA

*BENCH & FLOOR MOUNTED
DRILL PRESSES*



TB512B

TB658B

TC658B

TC734B

MANUAL DE USUARIO Y
GARANTÍA.
USER'S MANUAL AND WARRANTY



ATENCIÓN: lea, entienda y siga las instrucciones de seguridad contenidas en este manual antes de operar esta herramienta.

WARNING: read, understand and follow the safety rules in this manual, before operating this tool.

E S P A Ñ O L

E N G L I S H

CONTENIDO

Normas generales de seguridad	3
Seguridad eléctrica	3
Seguridad personal	3
Utilización y cuidados de las herramientas eléctricas	4
Advertencias de seguridad para taladros de banco y columna	4
Características	5
· Especificaciones técnicas	6
Desembalaje y ensamble	6
Instrucciones de operación	7
Mantenimiento	9
Solucionador de problemas	9
Diagrama eléctrico	17
Tabla de velocidad	17
Notas	19
Garantía	20

CONTENT

General safety rules	10
Electric safety	10
Personal safety	10
Tool use and care	11
Specific safety rules for bench and column drill presses	11
Features	12
· Technical data	12
Unpacking and assembly	13
Operation instructions	14
Maintenance	15
Troubleshooting	15
Electrical diagram	17
Speed charts	17
Notes	19
Warranty policy	20

SÍMBOLOS



PELIGRO, ADVERTENCIA, PRECAUCIÓN:
Indica un riesgo personal o la posibilidad de un daño.



Lea el manual de usuario: lea las instrucciones contenidas en este manual.

SYMBOLS

DANGER, CAUTION, WARNING: indicates risk of personal injury and/or the possibility of damage.

Read the user manual: read all the instructions in this manual.

NORMAS GENERALES DE SEGURIDAD

Este TALADRO tiene características que harán su trabajo más rápido y fácil. Seguridad, comodidad y confiabilidad fueron previstos como prioridad para el diseño del mismo, haciendo más fácil su operación.

⚠ ADVERTENCIA: lea todas las advertencias de seguridad y todas las instrucciones. La omisión de alguna de las advertencias e instrucciones que se enlistan a continuación puede dar como resultado un choque eléctrico, fuego y/o un daño serio. **CONSERVE TODAS LAS ADVERTENCIAS Y TODAS LAS INSTRUCCIONES.**

NOTA: la expresión "herramienta" en las advertencias se refiere a la herramienta eléctrica que se conecta a la fuente de alimentación (con cable) o a la herramienta que se acciona a batería (sin cable).

SEGURIDAD EN EL ÁREA DE TRABAJO

Mantenga el área de trabajo limpia y bien iluminada. Las áreas desordenadas y oscuras provocan accidentes.

No maneje herramientas eléctricas en atmósferas explosivas, tales como en presencia de líquidos inflamables, gases o polvo. Las herramientas eléctricas crean chispas que pueden encender el polvo o los humos.

Mantenga alejados a los niños y curiosos mientras maneja una herramienta eléctrica. Las distracciones pueden causar la pérdida del control.

SEGURIDAD ELÉCTRICA

La clavija de la herramienta eléctrica debe coincidir con receptáculo. No modificar nunca la clavija de ninguna manera. No usar ningún adaptador de clavijas con herramientas eléctricas puestas a tierra. Clavijas no modificadas y bases coincidentes reducirán el riesgo de choque eléctrico.

Evite el contacto del cuerpo con superficies puestas a tierra como tuberías, radiadores, cocinas eléctricas y refrigeradores. Hay un riesgo aumentado de choque eléctrico si su cuerpo está puesto a tierra.

No exponga las herramientas eléctricas a la lluvia o a condiciones de humedad. El agua que entre en la herramienta aumentará el riesgo de choque eléctrico.

No abuse del cable. No usar nunca el cable para llevar, levantar o desenchufar la herramienta eléctrica. Mantenga el cable lejos del calor, aceites, cantos vivos o piezas en movimiento. Los

cables dañados o enredados aumentan el riesgo de choque eléctrico.

Cuando maneje una herramienta eléctrica en el exterior, use una prolongación de cable adecuada para uso en el exterior. El uso de una prolongación de cable adecuada para uso en el exterior reduce el riesgo de choque eléctrico.

Si el uso de una herramienta en un lugar húmedo es inevitable, use una alimentación protegida por un dispositivo de corriente residual (RCD). El uso de un RCD reduce el riesgo de choque eléctrico.

EXTENSIONES DE CABLE

NOTA: el uso de cables dañados incrementa el riesgo de descargas eléctricas o quemaduras.

Si es necesario un cable de extensión, debe ser usado un cable con el tamaño adecuado de los conductores. La tabla de la siguiente página, muestra el tamaño correcto para usar dependiendo en la longitud del cable y el rango de amperaje especificado en la etiqueta de valores nominales del producto. Si está en duda, use el rango próximo más grande.

Siempre use cables de extensión listados en UL, CSA ó NOM. **TAMAÑOS RECOMENDADOS DE EXTENSIONES DE CABLE:**

VOLTAJE	CALIBRE MÍNIMO PARA EXTENSIONES			
	LONGITUD TOTAL DE CORDÓN (m)			
120 V	8 m	16 m	30 m	45 m
Clasificación de amp.	AWG	AWG	AWG	AWG
Más de 0, No más de 6	16	16	16	14
Más de 6, No más de 10	16	16	14	12
Más de 10, No más de 12	16	16	14	12
Más de 12, No más de 16	14	12	NO SE RECOMIENDA	

Cuando esté usando el producto afuera, use una extensión para exteriores marcadas con lo siguiente: "WA" o "W". Estas extensiones están pensadas para trabajar en exteriores y reducen el riesgo de descarga eléctrica.

SEGURIDAD PERSONAL

Esté alerta, vigile lo que está haciendo y use el sentido común cuando maneje una herramienta eléctrica. No use una herramienta eléctrica cuando esté cansado o bajo la influencia de drogas, alcohol o medicamentos. Un momento de distracción mientras maneja herramientas eléctricas puede causar un daño personal serio. Use equipo de seguridad. Lleve siempre protección para los ojos. La utilización para las condiciones apropiadas de un equipo de seguridad tal como mascarilla antipolvo, zapatos no resbaladizos, gorro duro, o protección para los oídos reducirá los daños personales.

Evite un arranque accidental. Asegúrese de que el interruptor está en posición apagado antes

SURTEK

de conectar a la red y/o a la batería, coger o transportar la herramienta. Transportar herramientas eléctricas con el dedo sobre el interruptor o enchufar herramientas eléctricas que tienen en interruptor en posición encendido invita a accidentes.

Retire llaves o herramienta antes de arrancar la herramienta eléctrica. Una llave o herramienta dejada unida a una pieza rotativa de una herramienta eléctrica puede causar un daño personal. **No se sobrepase. Mantenga los pies bien asentados sobre el suelo y conserve el equilibrio en todo momento.** Esto permite un mejor control de la herramienta eléctrica en situaciones inesperadas.

Vista adecuadamente. No vista ropa suelta o joyas. Mantenga su pelo, su ropa y guantes alejados de las piezas en movimiento. La ropa suelta, las joyas o el pelo largo pueden ser cogidos en las piezas en movimiento.

Si hay dispositivos para la conexión de medios de extracción y recolección de polvo, asegúrese de que éstos estén conectados y se usen correctamente. El uso de estos dispositivos puede reducir los peligros relacionados con el polvo.

⚠ IMPORTANTE: este aparato no se destina para utilizarse por personas (incluyendo niños) cuyas capacidades físicas, sensoriales o mentales sean diferentes o estén reducidas, o carezcan de experiencia o conocimiento, a menos que dichas personas reciban una supervisión o capacitación para el funcionamiento del aparato por una persona responsable de su seguridad. Los niños deben supervisarse para asegurar que ellos no empleen los aparatos como juguete.

UTILIZACIÓN Y CUIDADOS DE LAS HERRAMIENTAS ELÉCTRICAS

No fuerce la herramienta eléctrica. Use la herramienta eléctrica correcta para su aplicación. La herramienta eléctrica correcta hará el trabajo mejor y más seguro al ritmo para la que fue concebida.

No use la herramienta eléctrica si el interruptor no acciona "encendido" y "apagado". Cualquier herramienta eléctrica que no pueda controlarse con el interruptor es peligrosa y debe repararse. **Desconecte la clavija de la fuente de alimentación y/o de la batería antes de efectuar cualquier ajuste, cambio de accesorios, o de almacenar las herramientas eléctricas.** Tales medidas preventivas de seguridad reducen el riesgo de arrancar la herramienta accidentalmente.

Almacene las herramientas eléctricas inactivas fuera del alcance de los niños y no permita el manejo de la herramienta eléctrica a personas no familiarizadas con las herramientas o con estas instrucciones. Las herramientas eléctricas son peligrosas en manos de usuarios no entrenados.

Mantenga las herramientas eléctricas. Compruebe que las partes móviles no estén desalineadas o trabadas, que no haya piezas rotas u otras condiciones que puedan afectar la operación de las herramientas eléctricas. Las herramientas eléctricas se reparan antes de su uso, cuando están dañadas. Muchos accidentes son causados por herramientas eléctricas pobremente mantenidas.

Mantenga las herramientas de corte afiladas y limpias. Las herramientas de corte mantenidas correctamente con los bordes de corte afilados son menos probables de trabarse y más fáciles de controlar.

Use la herramienta eléctrica, accesorios y puntas de herramienta, etc. de acuerdo con estas instrucciones y de la manera prevista para el tipo particular de herramienta eléctrica, teniendo en cuenta las condiciones de trabajo y el trabajo a desarrollar. El uso de la herramienta eléctrica para aplicaciones diferentes de las previstas podría causar una situación de peligro.

SERVICIO: haga revisar su herramienta eléctrica por un servicio de reparación calificado usando solamente piezas de reemplazo idénticas. Esto garantizará que la seguridad de la herramienta eléctrica se mantiene.

ADVERTENCIAS DE SEGURIDAD PARA TALADROS DE BANCO Y COLUMNA

Use protectores para los oídos cuando se utilice el taladro de impacto. La exposición al ruido puede causar pérdida auditiva.

Utilice las manijas auxiliares, si se proporcionan con la herramienta. La pérdida de control puede causar lesiones personales.

Conecte esta herramienta a un suministro eléctrico propiamente conectado a tierra.

Solamente utilice extensiones que tengan 3 entradas (para conexiones a tierra).

Siempre utilice lentes de seguridad y una red si tiene el cabello largo. No utilice guantes, corbatas o ropa floja.

Mientras taladre, nunca sostenga la pieza de trabajo con la mano. Sujétela firmemente a la mesa de taladrar utilizando una prensa de banco. Nunca deje sus dedos en el lugar donde pue-

dan tocar el taladro en caso de que la pieza de trabajo se mueva inesperadamente.

No utilice la herramienta hasta que haya sido completamente montada e instalada de acuerdo a las instrucciones.

No encienda la máquina mientras la cabeza se mueva en relación a la mesa o viceversa. No encienda la máquina hasta que haya revisado que la cabeza y la mesa han sido asegurados firmemente a la columna.

No utilice este producto si alguna parte está dañada o en mal funcionamiento.

Ajuste la mesa o el tope de profundidad para prevenir que el taladro entre en la mesa. No realice ninguna actividad de diseño, ensamble o construcción en la mesa hasta que la herramienta sea encendida.

Asegúrese de que la llave del broquero (cuando aplique) haya sido removida antes de encender la máquina.

Antes de encender la herramienta, asegúrese de que el broquero ha sido ensamblado correctamente, la broca debe haber sido montada firmemente dentro del broquero y tiene que mantener la guarda de seguridad cerrada.

Durante la operación, use la velocidad recomendada de acuerdo al material y tipo de broca.

Apague la máquina y quite la broca, limpie la mesa antes de dejar la máquina desatendida.

Trabe el interruptor de seguridad cuando desatienda la herramienta.

Ajuste la tabla o el paro de profundidad para evitar la perforación en la mesa. Apague la alimentación, retire la broca y limpie la mesa antes de abandonar la máquina.

Nunca coloque los dedos en una posición donde podrían ponerse en contacto con el taladro u otra herramienta de corte si la pieza de trabajo se desplaza inesperadamente.

Antes de encender el interruptor de alimentación, asegúrese de que el protector de la banda está abajo y el broquero se encuentra instalado correctamente.

Bloquee el interruptor del motor al dejar el taladro de banco. No realice trabajos de diseño, ensamblaje o configuración sobre la mesa mientras la herramienta de corte está girando, encendida o conectada a una fuente de alimentación.

Este producto y parte del polvo creado por el lijado eléctrico, el aserrado, el esmerilado, la perforación y otras actividades de construcción pueden contener sustancias químicas, incluido el plomo. Lávese las manos después de la manipulación.

Algunos ejemplos de estos químicos son:

- Plomo de pinturas a base de plomo,
- Dilica de cristalina de ladrillos y cemento y otros productos de albañilería,
- Arsénico y cromo a partir de madera aserrada químicamente.

El riesgo de exposición a estos productos químicos varía según la frecuencia con la que realice este tipo de trabajo. Para reducir su exposición, trabaje en un área bien ventilada y con equipo de seguridad aprobado, como máscaras contra el polvo que estén especialmente diseñadas para filtrar partículas microscópicas.

CARACTERÍSTICAS

CONOZCA SU HERRAMIENTA

Antes de intentar usar este producto, familiarícese con todas sus características de operación y requerimientos de seguridad.

Su taladro de columna fue diseñado para realizar hoyos en madera, metal o plástico.

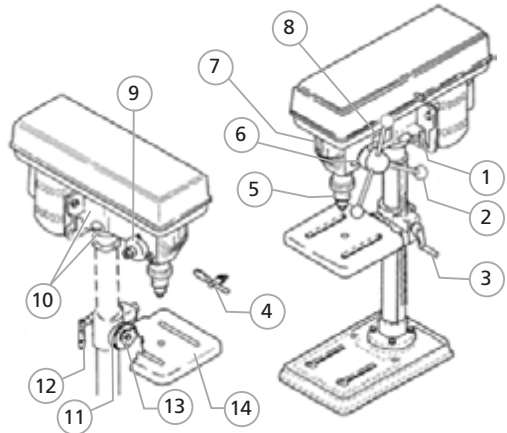

1. MANIJA DE BLOQUEO DE TENSIÓN DE BANDA. Apriete las manijas de bloqueo del soporte de motor y las manijas de tensión de banda para mantener una distancia y tensión correcta en la banda.

2. MANIJA DE ALIMENTACIÓN. Para mover el broquero de arriba para abajo. Uno o dos de las manijas se pueden remover de ser necesario cuando la pieza de trabajo tenga una forma inusual que interfiera con las manijas.

3. MANIVELA DE MESA. Gire la manivela en el sentido de las manecillas del reloj para elevar la mesa. El bloqueo de soporte se liberará después de operar la manivela.

4. LLAVE DE BROQUERO. Es utilizada para apretar la broca correspondiente en el broquero. También para aflojar el broquero y poder sacar la broca.

SURTEK

5. BROQUERO. Mantiene la broca u otro accesorio recomendado para realizar operaciones deseadas.

6. ESCALA DE PROFUNDIDAD. Permite al operador ajustar la presión de la broca a la hora de perforar en la profundidad deseada.

7. INTERRUPTOR DE "ENCENDIDO-APAGADO (ON-OFF)". Enciende o apaga el taladro. Además, mantiene bloqueado el taladro en la posición de apagado.

8. BLOQUEO DE ESCALA DE PROFUNDIDAD. Bloquea la escala de profundidad en la posición deseada.

9. CUBIERTA DE RESORTE. Proporciona medios para ajustar la tensión del broquero.

10. BLOQUEO DE CABEZAL. Bloquea el cabezal a la columna. SIEMPRE mantenga bloqueado el cabezal en su lugar mientras está realizando perforaciones.

11. ESCALA DE BISEL. La tabla de grados muestra si está inclinado para operaciones de bisel.

12. MANIJA DE BLOQUEO DE SOPORTE. Apriete el bloqueo de la mesa a la columna. Siempre manténgalo bloqueado en su lugar mientras realiza perforaciones.

13. BLOQUEO DE BISEL DE LA MESA. Bloquea la mesa en cualquier posición entre 0° y 45°.

14. MESA DE TRABAJO.

ESPECIFICACIONES TÉCNICAS

TB512B	
CAPACIDAD DE BROQUERO	1/2" (13 mm)
CONO	B16#
POTENCIA	2/5 HP (300 W)
VOLTAJE-FRECUENCIA	120 V ~ 60 Hz
DIÁMETRO DE GIRO	8" (203,2 mm)
TAMAÑO DE LA MESA	165 mm x 165 mm
VELOCIDAD DEL EJE	750-3 200 r/min
NÚMERO DE VELOCIDADES	5
CARRERA DEL HUSILLO	2" (50 mm)
PESO	14 kg (30,8 lb)

TB558B	
CAPACIDAD DE BROQUERO	5/8" (16 mm)
CONO	B16#
POTENCIA	3/4 HP (550 W)
VOLTAJE-FRECUENCIA	120 V ~ 60 Hz
DIÁMETRO DE GIRO	10" (254 mm)
TAMAÑO DE LA MESA	197 mm x 193 mm
VELOCIDAD DEL EJE	276-2 950 r/min
NÚMERO DE VELOCIDADES	12
CARRERA DEL HUSILLO	2-1/3" (60 mm)
PESO	26,5 kg (58,4 lb)

TC658B	
CAPACIDAD DE BROQUERO	5/8" (16 mm)
CONO	B16#
POTENCIA	3/4 HP (550 W)
VOLTAJE-FRECUENCIA	120 V ~ 60 Hz
DIÁMETRO DE GIRO	13" (330,2 mm)
TAMAÑO DE LA MESA	254 mm x 254 mm
VELOCIDAD DEL EJE	250-3 100 r/min
NÚMERO DE VELOCIDADES	12
CARRERA DEL HUSILLO	3-1/7" (80 mm)
PESO	45 kg (99,2 lb)

TC734B	
CAPACIDAD DE BROQUERO	3/4" (19 mm)
CONO	B22#
POTENCIA	1 HP (750 W)
VOLTAJE-FRECUENCIA	120 V ~ 60 Hz
DIÁMETRO DE GIRO	15" (381 mm)
TAMAÑO DE LA MESA	296 mm x 296 mm
VELOCIDAD DEL EJE	250-3 100 r/min
NÚMERO DE VELOCIDADES	12
CARRERA DEL HUSILLO	3-1/7" (80 mm)
PESO	54 kg (119 lb)

DESEMBALAJE Y ENSAMBLE

Este taladro de banco ha sido empacado completo en una caja.

- Desempaque su taladro y revise su contenido. Separe todas las partes sueltas de su empaque y revise se encuentren todos los objetos según su "tabla de partes sueltas" para asegurarse de que todas las piezas estén contenidas antes de tirar cualquier empaque.
- Remueva el aceite protector que ha sido aplicado a la mesa y columna. Utilice un removedor de grasa y manchas de tipo doméstico.
- Aplice una capa de pasta de cera a la mesa y la columna para prevenir el polvo. Limpie todas las partes a fondo con un trapo limpio.

ENSAMBLE DE LA HERRAMIENTA

NOTA: instale la maquina en una superficie nivelada y solida.

- Monte la columna (16) en la base (14) usando los tornillos (15).
- Inserte la cremallera (fig.2-19) en el eje (18).
- Mantenga la cremallera contra el lado interior derecho del eje y deslice la mesa (17) sobre la columna.
- Deslice el anillo esférico (fig.3-20) sobre la columna con la abertura mas amplia hacia abajo para asegurarse que el extremo superior de la cremallera dentada este bloqueada. Apriete el tornillo (21).
- Coloque la manija (7) en el eje (22) y apriete el tornillo (23).



Fig.2

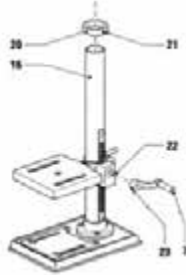

Fig.3

- Ponga la cabeza (fig.4-24) en la parte superior de la columna. Tense firmemente los tornillos hexagonales (fig.5-25) para mantener la cabeza en su lugar.

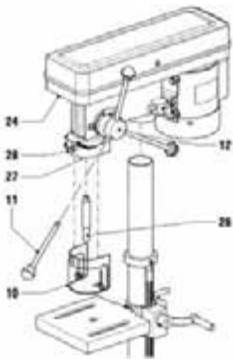

Fig.4

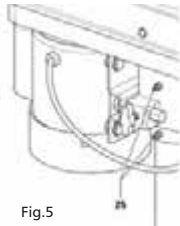

Fig.5

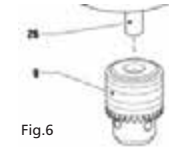

Fig.6

- Inserte el eje del broquero (26) con la punta cónica en el eje (27). Gire el eje del broquero hasta que la punta cónica encaje.
- Deslice el broquero (fig.6-9) en el eje (26).
- Inserte la guarda de seguridad (10) lo mas profundo posible en el soporte (26)
- Inserte el tornillo (fig.7-30) en el hoyo (29) y atornille la tuerca (31) en la rosca. Tense la tuerca.

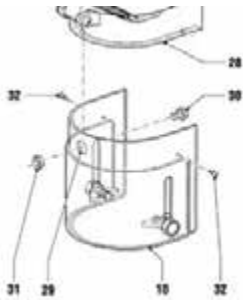

Fig.7

- Gire los tornillos (32) en los hoyos y apriételos.
- Atornille la perilla de levante (fig.4-11) en el cuerpo del tornillo de levante (12).
- Retire el aceite anticorrosivo de las partes de metal descubiertas utilizando un trapo con un poco de aceite de parafina, proceda engrasando las partes con aceite lubricante para maquinas.

NOTA: si alguna parte se perdió, o no ensambla en la maquina. No encienda la herramienta hasta que la parte dañada o perdida sea montada de acuerdo a las instrucciones.

INSERTANDO Y REMOVIENDO LA BROCA

- Compruebe que en reposo la flecha (fig.8-33) señale el cero en la escala de ajuste de profundidad.
- Si es requerido, afloje el set de tornillos (34), gire el ajuste de profundidad (13) hacia la derecha hasta que la flecha señale el valor cero y apriete el set de tornillos.

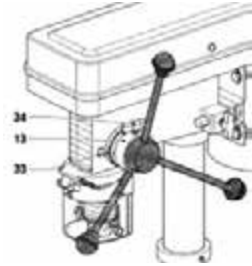

Fig.8

- Utilice la perilla de levante (11) para mover el broquero (9) a la profundidad deseada. Para determinar la profundidad adecuada para taladrar, refiérase a la flecha en el tope de profundidad y el valor correspondiente en la escala de ajuste de profundidad.
- Afloje el set de tornillos.
- Gire el ajuste de profundidad a la izquierda hasta que el tope final se ha alcanzado.
- Apriete el set de tornillos.

INSTRUCCIONES DE OPERACIÓN

ANTES DE LA OPERACIÓN REVISE:

1. Que la mesa pueda moverse suavemente
2. Que el broquero pueda ser movido arriba o abajo lentamente.
3. Que la máquina no vibre cuando la encienda.

AJUSTE DE LA MESA

La mesa puede ajustarse en la altura, girarse y bajar.

AJUSTE DE ALTURA

- Afloje la manija de traba de la columna (6).

SURTEK

- Gire la manija (fig.9-7) para ajustar la mesa (17) a la altura requerida.
- Tense la manija de traba de la columna.
- Giro de la base
- Afloje la manija de traba de la columna (6).
- Gire la mesa (17) a la posición requerida.
- Tense la manija de traba de la columna.
- Bajar la mesa
- Afloje la tuerca traba de la mesa (7).
- Baje la mesa (17) a la posición requerida.
- Tense la tuerca traba de la mesa (7).

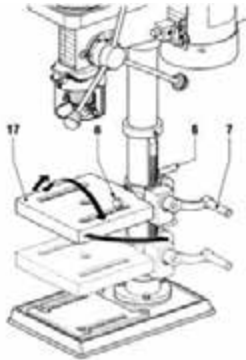

Fig.9

AJUSTE DE LA VELOCIDAD

- Remueva el tornillo (fig.10-3) y abra la tapa (2).

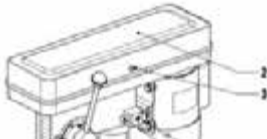

Fig.10

- Afloje los tornillos de la varilla deslizante (4) en ambos lados y afloje unas cuantas cuerdas las tuercas (fig.11-36) para liberar la tensión en la banda V (35).
- Ponga la banda V en línea con las poleas (37) en una de las combinaciones especificadas dentro de la tapa.



Fig.11

- Apriete las tuercas unas cuantas roscas para tensionar la banda V, trabe las barras deslizantes (5) apretando los tornillos de estas barras.
- Cierre la tapa y apriete el tornillo.
- ⚠ **PRECAUCIÓN:** Apague la maquina y espere hasta que ésta haya llegado a un punto muerto antes de cambiar la velocidad.
- Para taladrar en madera, elija una alta velocidad.
- Para taladrar en metal o plásticos, elija una velocidad más baja conforme el diámetro de taladrado incrementa.

OPERACIÓN

- Primero utilice material de desecho para practicar sus habilidades y aprender la operación de la máquina.
- Cuando taladre a través, ajuste la mesa para asegurarse de que la broca este alineado con la abertura en el centro o la mesa. Si es necesario marque la posición en la parte frontal de la columna y mesa, en caso de que la mesa se necesite en la misma posición después.
- Apriete firmemente la pieza de trabajo. Bajando, girando o deslizándolo no solo resultara en un agujero de perforación áspera, si no que también aumentara el riesgo de perforación o ruptura de la broca.
- Utilice una pieza de madera de desperdicio como respaldo para reducir el riesgo de fragmentación de la pieza de trabajo y proteger la punta de la broca.
- Coloque las piezas de trabajo planas sobre un metro de madera y sujételas de forma segura a la mesa para evitar que gire. Sostenga las piezas que son de forma irregular y no se pueden poner planas sobre la mesa.
- Utilice las manijas de levante para llevar hacia abajo el elevador de perforación. Lentamente alimente el taladro en la pieza de trabajo.
- Taladre lentamente cuando el taladro este cerca de romper a través de la pieza de trabajo para evitar que se astille.

INTERRUPTOR DE "ENCENDIDO / APAGADO"

Para encender la maquina (TB512B y TB558B) presione el interruptor a la posición "I" y para apagarlo presione el botón "0".

Interruptor de encendido de seguridad (TC734B y TC658B). Esta característica tiene la intención de ayudar a prevenir el encendido u otros posibles peligros por niños y otros. Inserte la llave plástica amarilla dentro del oficio en el interruptor.

NOTA: sin este dispositivo de seguridad el interruptor no se podrá encender o apagar.

PARA ENCENDER EL TALADRO: una vez que el dispositivo se encuentre en el interruptor, coloque su dedo debajo de la palanca del interruptor y levante.

PARA APAGAR EL TALADRO: empuje el interruptor hacia abajo.

EN CASO DE EMERGENCIA: si el taladro se atasca, patina o se detiene, o tiende a rasgar la pieza de trabajo, usted puede apagar rápidamente el taladro de banco golpeando el interruptor con su mano.

⚠ ADVERTENCIA: por su propia seguridad, siempre apague el interruptor cuando el taladro de banco no se encuentre en uso (remueva la llave y guárdela en un lugar seguro, en el caso de una falla de electricidad, o explosión de transformador, apague el interruptor) bloquee el interruptor y remueva la llave. Esto va a prevenir que se arranque inesperadamente cuando vuelva energía.

MANTENIMIENTO

La herramienta no requiere mantenimiento especial, sólo limpie regularmente las rejillas de ventilación.

⚠ ADVERTENCIA: para evitar choques eléctricos o riesgos de incendio, si el cable de corriente está roto o desgastado de cualquier forma, reemplácelo de inmediato.

LUBRICACIÓN

Gire el talado a la máxima profundidad de taladrado una vez cada 3 meses y engráselos generosamente con aceite.

SOLUCIONADOR DE PROBLEMAS

RUIDOS AL OPERAR

Tensión incorrecta de la banda. Ajuste la tensión de la banda.

Eje sin engrasar. Lubrique el eje.

Polea de eje suelta. Revise la presión de la tuerca de retención de la polea, apriétela de ser necesario.

Polea de motor suelta. Apriete los tornillos de ajuste de las poleas.

LA BROCA SE SOBRECALIENTA

Velocidad incorrecta. Cambie la velocidad.

La viruta no sale del agujero. Retraiga la broca de vez en tanto para limpiar aserrín y viruta.

La broca no tiene filo. Afíle o cambie de broca.

Está taladrando muy lento. Taladre con mayor rapidez. Permite que la broca haga su corte. **No está lubricada.** Lubrique apropiadamente la broca.

LA BROCA NO REALIZA CORTES REDONDOS

El grano de la madera es muy duro o realiza corte en ángulos incorrectos. Afíle su broca correctamente.

Broca pandeada. Reemplace su broca.

LA MADERA SE ABRE POR DEBAJO

No hay material de respaldo debajo de la pieza de trabajo. Utilice un pedazo de madera inservible para apoyar su pieza de trabajo.

LA PIEZA DE TRABAJO SE SALE DEL LUGAR DE PERFORADO

No ha sido sujeta o prensada correctamente. Sujete o prenda correctamente la pieza de trabajo para que esta no se mueva.

LA BROCA SE ESTANCA EN LA PIEZA DE TRABAJO

La pieza de trabajo pellizca la broca o taladra con mucha presión. Sujete o prenda correctamente la pieza de trabajo para que esta no se mueva.

Tensión de la banda inapropiada. Ajuste correctamente la tensión de banda.

DESGASTE EXCESIVO DE LA BROCA O ESTA SE TAMBALEA MUCHO

Broca pandeada. Utilice una broca recta.

Baleros desgastados. Reemplace los baleros.

La broca no ha sido colocada correctamente en el broquero. Coloque la broca correctamente.

El broquero no ha sido instalado apropiadamente. Instale su broquero adecuadamente.

EL BROQUERO SE RETORNA MUY RÁPIDO O MUY LENTO

El resorte tiene una tensión inapropiada. Ajuste la tensión del resorte.

EL BROQUERO NO SE ACOPLA AL EJE AL INSTALARLO Y ESTE SE CAE

Hay polvo, grasa o aceite dentro del orificio del broquero o en la superficie del eje. Utilizando un detergente casero limpie la superficie del broquero y del eje para remover impurezas, grasas y aceite.

SURTEK

GENERAL SAFETY RULES

Your DRILL PRESS has many features that will make your job faster and easier. Safety, performance and reliability have been given top priority in the design of this tool, qualities to make easy to maintain and to operate.

⚠ WARNING: read and understand all instructions. Failure to follow all indications listed below, may result in electric shock, fire and/or serious personal injury.

SAVE THESE INSTRUCTIONS.

SAFETY IN WORKING AREA

Keep your work area clean and well lit. Cluttered benches and dark areas may cause accidents.

Do not operate power tools in explosive atmospheres, such as in the presence of flammable liquids, gases or dust. Some power tools create sparks which may provoke fire.

Keep away observers, children and visitors while operating a power tool. Distractions can cause you to lose control.

ELECTRIC SAFETY

Double insulation eliminates the need for the three wire grounded power cord and grounded power supply system.

Avoid the body contact with grounded surfaces such as pipes, radiators and refrigerators. There is an increased risk of electric shock if your body is grounded.

Don't expose power tools to rain or wet conditions. The presence of water into power tools will increase the risk of electric shock.

Do not abuse of the power cord. Never use the power cord to carry the tool and do not pull the plug off the outlet. Keep the cable away of heat, oil, sharp edges or moving parts. Replace damaged cords immediately. Damaged cords increase the risk of electric shock.

When operating a power tool outside, use an outdoor extension cord marked "W-A" or "W". These cords are rated for outdoor use and reduce the risk of electric shock.

EXTENSION CORDS

Replace damaged cords immediately. The use of damaged cords can shock, burn or electric shock. If an extension cord is necessary, a cord with adequate size conductors should be used to prevent excessive voltage drop, loss of power

or overheating. The table below shows the correct size to use, depending on cord length and nameplate amperage rating of tools. In case of doubt use the next heavier gauge. Always use UL listed extension cords.

SIZE RECOMMEND EXTENSION CABLES

MINIMUM CALIBER FOR EXTENSIONS				
VOLTAGE	TOTAL LENGHT OF CORD (m)			
120 V	8 m	16 m	30 m	45 m
Amp. classification	AWG	AWG	AWG	AWG
More than 0, Less than 6	16	16	16	14
More than 6, Less than 10	16	16	14	12
More than 10, Less than 12	16	16	14	12
More than 12, Less than 16	14	12	NOT RECOMMENDED	

PERSONAL SAFETY

Stay alert, watch what you are doing and use common sense when operating a power tool.

Don't use the tool if you are tired or under the influence of drugs, alcohol or medication. A moment of inattention while operating power tools may cause a serious personal injury.

Dress properly. Do not wear loose clothing or jewelry. Contain long hair. Keep your hair, clothing and gloves away of moving parts. Loose clothes, jewelry or long hair can be caught in moving parts.

Avoid an accidental starting. Be sure that the switch is OFF before plugging in. Carrying tools with the finger on the switch or plug in the tool switch in ON may cause accidents.

Remove the adjusting keys or wrenches before turning the tool on. A wrench or a key that is left close to a rotating part of the tool may provoke a personal injury.

Do not overreach. Keep proper footing and balance at all times. Proper footing and balance enables better control of the tools on unexpected situations.

Use safety equipment. Always wear eye protection. Dust mask, nonskid safety shoes, hard hat, or hearing protection must be used for appropriate conditions.

Before connecting the tool to a power source (receptacle, outlet, etc.) be sure that the voltage supplied is the same as that one specified on the nameplate of the tool. To use a not specified voltage may cause a serious injury to the user as well as damage the tool.

⚠ IMPORTANT: this appliance is not intended for use by persons (including children) with reduced physical, sensory or mental capabilities may be different or reduced, or lack of experience or knowledge, unless such persons are su-

pervised or trained to operate the product by a person responsible for their safety. Children should be supervised to ensure they do not use the devices as toys.

TOOL USE AND CARE

Do not force the power tool. Use the correct tool for the application. The correct tool will do the job better and more safely at the rate that it was designed to work at.

Do not use tools if switch does not turn it on or off. Any tool that cannot be controlled with the switch is dangerous and must be repaired.

Disconnect the plug from the power source before making any adjustments, changing accessories or storing the tool. This preventive safety measures reduce the risk of accidental starting of the tool.

When the power tool is not in use, store it out of the reach of children, and do not allow individuals who are not familiar with the power tool or these instructions to operate it. Power tools are dangerous in the hands of untrained users.

Maintain the power tool. Check for misalignment or binding of moving parts, broken parts, and any other condition that may affect the operation of the power tool. If it is damaged, have it repaired before using. Many accidents are caused by poorly maintained power tools.

Check for misalignment or bonding of moving parts, breakage parts, and any other condition that may affect the tools operation. If you find a damaged tool, take it to service before use it.

Use only accessories that are recommended by the manufacturer of your model. Suitable accessories for one tool, may become hazardous when are used on another tool.

Keep cutting tools, sharpened and clean. Cutting tools in good condition with sharpened edges, are less likely to stuck in workpieces or easier to control.

Is recommendable to use a safety device suitable, such a thermal and differential switch when you are using an electric equipment.

SERVICE: Tool service must be performed only by qualified repair personnel. Service or maintenance performed by unqualified personnel could result in a risk of injury.

SPECIFIC SAFETY RULES FOR BENCH DRILL PRESSES

Wear ear protectors when using the impact drill. Exposure to noise can cause hearing loss.

Use auxiliary handles, if provided with the tool. Loss of control can cause personal injury.

Connect this tool to a properly grounded electrical supply.

Only use extensions that have 3 inputs (for ground connections).

Always wear safety glasses and a net if you have long hair. Do not wear gloves, ties or loose clothing.

While drilling, never hold the workpiece by hand. Hold it firmly to the drilling table using a bench press. Never leave your fingers where they can touch the drill in case the workpiece moves unexpectedly.

Do not use the tool until it has been completely assembled and installed according to the instructions.

Do not turn on the machine while the head is moving relative to the table or vice versa. Do not turn on the machine until you have checked that the head and table have been firmly secured to the column.

Do not use this product if any part is damaged or malfunctioning.

Adjust the table or depth stop to prevent the drill from entering the table. Do not perform any design, assembly or construction activity on the table until the tool is turned on.

Make sure the chuck key (when applicable) has been removed before turning on the machine.

Before turning on the tool, make sure that the broker has been assembled correctly, the drill must have been firmly mounted inside the broker and must keep the safety guard closed.

During operation, use the recommended speed according to the material and type of drill.

Turn off the machine and remove the drill, clean the table before leaving the machine unattended.

Lock the safety switch when you ignore the tool.

Adjust the table or the depth stop to avoid drilling on the table. Turn off the power, remove the drill and clean the table before leaving the machine.

Never place your fingers in a position where they could contact the drill or other cutting tool if the workpiece moves unexpectedly.

Before turning on the power switch, make sure that the band guard is down and the broker is installed correctly.

SURTEK

Lock the engine switch when leaving the bench drill. Do not perform design, assembly or configuration work on the table while the cutting tool is rotating, on or connected to a power source. This product, and part of the dust created by electric sanding, sawing, grinding, drilling and other construction activities may contain chemicals, including lead. Wash your hands after handling.

Some examples of these chemicals are:

Lead lead-based paints,

· Crystalline brick and cement dilica and other masonry products,

· Arsenic and chrome from chemically sawn wood.

The risk of exposure to these chemicals varies depending on how often you do this type of work. To reduce your exposure, work in a well ventilated area with approved safety equipment, such as dust masks that are specially designed to filter microscopic particles.

FEATURES

KNOW YOUR TOOL

Before attempting to use this product, become familiar with all of its operating features and safety requirements.

Your drill press has been designed for drilling holes in wood, metal and plastics.

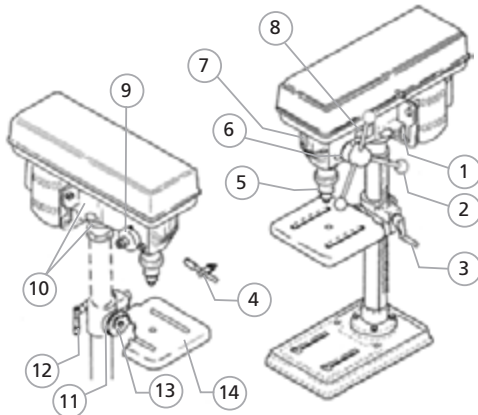

1. BAND TENSION LOCK HANDLE. Squeeze the locking handles of the motor bracket and the belt tension handles to maintain a correct distance and tension in the band.

2. POWER HANDLE. To move the broker from top to bottom. One or two of the handles can be removed if necessary when the workpiece has an unusual shape that interferes with the handles.

3. TABLE HANDLE. Turn the crank clockwise to raise the table. The support lock will be released after operating the crank.

4. CHUCK WRENCH. It is used to tighten the corresponding drill in the broker. Also to loosen the broker and be able to remove the drill.

5. CHUCK. Maintains the drill bit or other recommended accessory to perform desired operations.

6. DEPTH SCALE. It allows the operator to adjust the drill pressure when drilling at the desired depth.

7. "ON-OFF" SWITCH. Turn the drill on or off. In addition, it keeps the hole locked in the off position.

8. DEPTH SCALE LOCK. Lock the depth scale at the desired position.

9. SPRING COVER. It provides means to adjust the tension of the broker.

10. HEAD LOCK. Lock the head to the column. ALWAYS keep the head locked in place while drilling.

11. BEVEL SCALE. The grade table shows if it is inclined for bevel operations.

12. SUPPORT LOCK HANDLE. Tighten the table lock to the column. Always keep it locked in place while drilling.

13. TABLE BEZEL LOCK. Lock the table in any position between 0° and 45°.

14. WORK TABLE.

TECHNICAL DATA

TB512B	
CHUCK CAPACITY	1/2" (13 mm)
SPINDLE TAPER	B16#
POWER	2/5 HP (300 W)
VOLTAGE-FREQUENCY	120 V ~ 60 Hz
SWING	8" (203,2 mm)
TABLE SIZE	165 mm x 165 mm
SPINDLE SPEED	750-3 200 r/min
SPEED	5
CHUCK STROKE	2" (50 mm)
WEIGHT	14 kg (30,8 lb)

TB558B	
CHUCK CAPACITY	5/8" (16 mm)
SPINDLE TAPER	B16#
POWER	3/4 HP (550 W)
VOLTAGE-FREQUENCY	120 V ~ 60 Hz
SWING	10" (254 mm)
TABLE SIZE	197 mm x 193 mm
SPINDLE SPEED	276-2 950 r/min
SPEED	12
CHUCK STROKE	2-1/3" (60 mm)
WEIGHT	26,5 kg (58,4 lb)

TC658B	
CHUCK CAPACITY	5/8" (16 mm)
SPINDLE TAPER	B16#
POWER	3/4 HP (550 W)
VOLTAGE-FREQUENCY	120 V ~ 60 Hz
SWING	13" (330,2 mm)
TABLE SIZE	254 mm x 254 mm
SPINDLE SPEED	250-3 100 r/min
SPEED	12
CHUCK STROKE	3-1/7" (80 mm)
WEIGHT	45 kg (99,2 lb)

TC734B	
CHUCK CAPACITY	3/4" (19 mm)
SPINDLE TAPER	B22#
POWER	1 HP (750 W)
VOLTAGE-FREQUENCY	120 V ~ 60 Hz
SWING	15" (381 mm)
TABLE SIZE	296 mm x 296 mm
SPINDLE SPEED	250-3 100 r/min
SPEED	12
CHUCK STROKE	3-1/7" (80 mm)
WEIGHT	54 kg (119 lb)

UNPACKING AND ASSEMBLY

This bench drill has been packed completely in a box.

1. Unpack your drill and check its contents.

Separate all loose parts from their packaging and check that all objects are found according to their "loose parts table" to ensure that all parts are contained before throwing away any packaging.

2. Remove the protective oil that has been applied to the table and column. Use a grease remover and household stains.

3. Apply a layer of wax paste to the table and column to prevent dust. Clean all parts thoroughly with a clean cloth.

ASSEMBLING THE MACHINE

NOTE: Install the machine on a level and solid surface.

- Mount the pillar (16) to the foot (14) using the bolts (15).
- Insert the toothed rack (fig.2-19) into the shaft (18).
- Hold the rack with the teeth against the right inner side of the shaft and slide the table (17) over the pillar.
- Slide the spherical ring (fig.3-20) over the pillar with the wider opening facing downward to make sure that the top end of the toothed rack is locked. Tighten the Allen screw (21).
- Place the handle (7) onto the spindle (22) and tighten the screw (23).

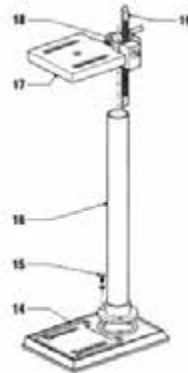

Fig.2

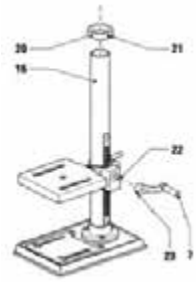

Fig.3

- Place the head (24) on top of the pillar. Firmly tighten the Allen screws (fig.5-25) to keep the head in place.
- Insert the drill shaft (26) with the conical end into the shaft (27). Turn the drill shaft until the conical end engages.
- Slide the chuck key (fig.6-9) onto the drill shaft (26).
- Insert the safety guard (10) as far into the bracket (26) as possible.
- Insert the screw (fig.7-30) into the hole (29) and screw a nut (31) onto the thread. Tighten the nut.

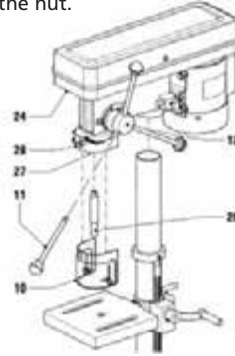

Fig.4

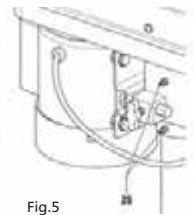

Fig.5

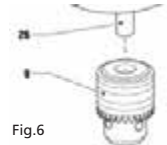

Fig.6

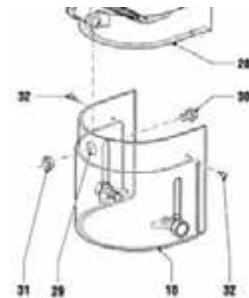

Fig.7

SURTEK

- Turn the screws (32) into the haies. Tighten the screws.
- Screw the lift handles (fig.4-11) into the body of the drill lift (12).
- Remove the anticorrosive oil on the uncovered metal parts using a cloth and a little paraffin oil. Proceed with greasing the parts with machine lubricating oil.

NOTE: If parts are missing, do not assemble the machine, do not plug in and do not switch on the machine until the missing parts have been mounted according to the instructions.

ADJUSTING THE DRILLING DEPTH

- Check whether in rest position the arrow (fig.8-33) points to the zero value on the depth adjustment scale.
- If required, slacken the set screw (34), turn the depth adjustment (13) clockwise until the arrow points to the zero value, and tighten the set screw.

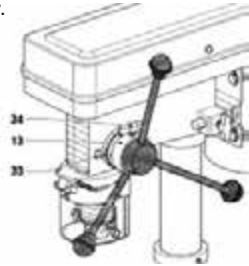

Fig.8

- Use the lift handles (11) to move the chuck (9) to the required drilling depth. To determine the required drilling depth, refer to the arrow on the depth stop and the corresponding value on the depth adjustment scale.
- Slacken the set screw.
- Turn the depth adjustment counter-clockwise until the end stop has been reached.
- Tighten the set screw.

OPERATION INSTRUCTIONS

CHECK BEFORE OPERATION:

1. That the table can be moved smoothly;
2. That the drill lift can be moved up and down smoothly;
3. That the machine does not shake when it's switched on.

ADJUSTING THE TABLE

The table can be height-adjusted, turned and toppled.

HEIGHT ADJUSTMENT

- Slacken the pillar locking handle (6).

- Turn the handle (fig.9-7) to adjust the table (17) to the required height.
- Tighten the pillar locking handle.

TURNING

- Slacken the pillar locking handle (6).
- Turn the table (17) to the required position.
- Tighten the pillar locking handle.

TOPPLING

- Slacken the table locking nut (7).
- Topple the table (17) to the required position.
- Tighten the table locking nut (7).

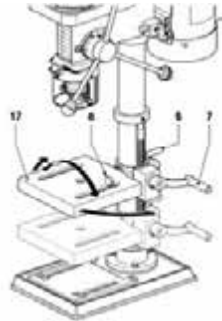

Fig.9

ADJUSTING THE SPEED

- Remove the screw (fig.10-3) and open the cover (2).



Fig.10

- Slacken the slide rod screws (4) on both sides and slacken the nuts (fig.11-36) a few threads to release the tension on the rear V-belt (35).
- Put the V-belts in line on the pulleys (37) in one of the combinations specified on the inside of the cover.
- Tighten the nuts a few threads to tension the rear V-belt. Clamp the slide rods (5) by tightening the slide rod screws.
- Close the cover and tighten the screw.



Fig.11

⚠ WARNING: Switch off the machine and wait until the machine has come to a complete standstill before changing the speed. Adjust the speed to the material to be drilled and the drilling diameter.

- For drilling in wood, choose a high speed.
- For drilling in metal and plastics, choose a lower speed as the drilling diameter increases.

OPERATION

- Use waste material to practise your skills and to learn operating the machine first.
- When drilling through, adjust the table to make sure that the drill is aligned with the opening in the centre of the table. If required, mark the position on the front side of pillar and table in case the table should be set in the same position at a later time.
- Securely tighten the work piece. Toppling, turning or sliding not only results in a rough drilling hole, it also increases the risk of the drill breaking off.
- Use a piece of waste wood as a backup to reduce the risk of the work piece splintering and to protect the drill tip.
- Place flat work pieces on a wooden under-ground and clamp securely to the table to prevent them from turning. Support work pieces that are irregular of shape and cannot be put flat onto the table.
- Use the lift handles to bring the drill lift downwards. Slowly feed the drill into the work piece.
- Drill slowly when the drill is about to break through the work piece to prevent splintering.

"ON / OFF" SWITCH

To turn on the machine (TB512B and TB558B) press the switch to the "I" position and to turn it off press the "0" button.

Safety power switch (TC734B and TC658B). This feature is intended to help prevent ignition or other possible hazards by children and others. Insert the yellow plastic key into the trade into the switch.

NOTE: without this safety device, the switch cannot be turned on or off.

TO TURN ON THE DRILL: once the device is in the switch, place your finger under the switch lever and lift.

TO TURN OFF THE DRILL: push the switch down.

IN CASE OF EMERGENCY: If the drill gets stuck, skids or stops, or tends to tear the workpiece, you can quickly turn off the bench drill by hitting the switch with your hand.

⚠ WARNING: for your own safety, always turn off the switch when the bench drill is not in use (remove the key and keep it in a safe place, in the event of a power failure, or transformer explosion, turn off the switch) lock the switch and remove the key. This will prevent it from starting unexpectedly when power returns.

MAINTENANCE

The tool does not require special maintenance, just regularly clean the vents.

⚠ WARNING: To avoid electric shock or fire hazard, if the power cord is broken or worn in any way, replace it immediately.

LUBRICATION

Turn the drilling to the maximum drilling depth once every 3 months and grease them generously with oil.

TROUBLESHOOTING

NOISES WHILE OPERATING

Incorrect band tension. Adjust the belt tension.

Shaft without greasing. Lubricate the shaft.

Loose shaft pulley. Check the pressure of the pulley retaining nut, tighten if necessary.

Motor pulley loose. Tighten the pulley adjustment screws.

DRILL OVERHEATS

Wrong speed. Change the speed.

The chip does not come out of the hole. Retract the drill bit from time to time to clean sawdust and shavings.

The drill has no edge. Sharpen or change drill bit.

It is drilling very slowly. Drill faster. Allow the drill to make its cut.

It is not lubricated. Lubricate the drill properly.

DRILL BIT DOES NOT PERFORM ROUND CUTS

Wood grain is very hard or cuts at incorrect angles. Sharpen your drill bit correctly.

Curved drill bit. Replace your drill bit.

THE WOOD SPLITS FROM BELOW

There is no backing material under the work piece. Use a piece of unusable wood to support your work piece.

SURTEK

THE WORK PIECE COMES OUT OF THE PLACE OF PERFORATION

It has not been held or pressed correctly. Hold or press the work piece correctly so it does not move.

THE DRILL IS STUCK IN THE WORKPIECE

The work piece pinches the drill bit or drill with a lot of pressure. Hold or press the work piece correctly so that it does not move.

Inappropriate band tension. Adjust the band tension correctly.

EXCESSIVE WEAR OF THE BIT OR WOBBLE TOO MUCH

Bent drill bit. Use a straight drill bits.

Worn bearings. Replace the bearings.

The drill bit has not been placed correctly in the chuck. Place the drill correctly.

The chuck has not been properly installed. Install your broker properly.

THE CHUCK RETURNS VERY FAST OR VERY SLOW

The spring has an inappropriate tension. Adjust spring tension.

THE DRILL DOES NOT COUPLE TO THE SHAFT WHEN INSTALLED AND FALLS

There is dust, grease or oil inside the broker hole or on the shaft surface. Using a homemade detergent, clean the surface of the broker and shaft to remove impurities, grease and oil.

DIAGRAMAS ELÉCTRICOS / WIRING DIAGRAM

Diagr ma para el TB658B /
TB658B Speed Chart

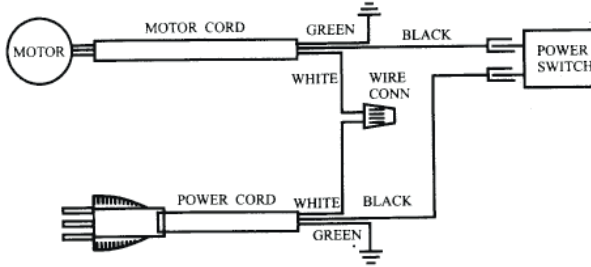

Diagr ma para el TC658B /
TC658B Speed Chart

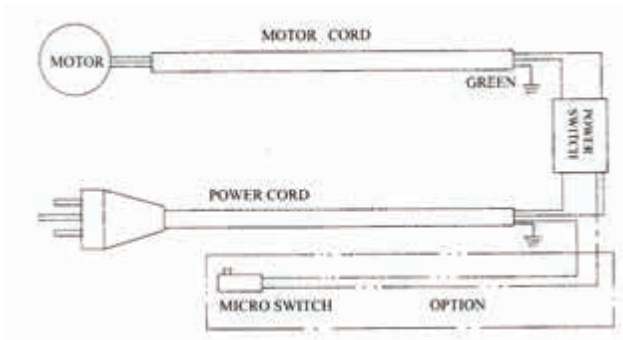

DIAGRAMAS DE VELOCIDAD / SPEED CHARTS

Diagr ma para el TB512B /
TB512B Speed Chart

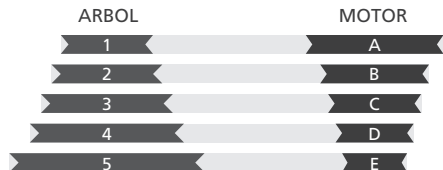

1 1-A 760	3 3-C 1 630	5 5-E 3 070
2 2-B 1 150	4 4-D 2 180	

Diagr ma para el TB658B /
TB658B Speed Chart



1 A-4 280	4 B-3 560	7 B-1 1 250	10 C-1 1 940
2 B-4 400	5 A-2 650	8 C-2 1 400	11 D-2 2 170
3 A-3 450	6 C-4 700	9 D-3 1 560	12 D-1 2 950

Diagr ma para el TC658B /
TC658B Speed Chart



1 A-4 250	4 B-3 510	7 B-1 990	10 C-1 1 900
2 B-4 340	5 A-2 600	8 C-2 1 550	11 D-2 2 620
3 A-3 390	6 C-4 650	9 D-3 1 620	12 D-1 3 100

Diagr ma para el TC734B /
TC734B Speed Chart



1 A-4 250	4 B-3 510	7 B-1 990	10 C-1 1 900
2 B-4 340	5 A-2 600	8 C-2 1 550	11 D-2 2 620
3 A-3 390	6 C-4 650	9 D-3 1 620	12 D-1 3 100

⚠ ADVERTENCIAS:

- Mantenga sus manos alejadas del recorrido del husillo.
- Nunca realice mantenimiento con el motor funcionando.
- Asegure la maquina firmemente para evitar movimientos inesperados.

⚠ WARNINGS:

- Keep hands away of the chuck stroke.
- Service bench drill only when it's not in operation.
- Steady the machine to avoid personal injuries.

E S P A Ñ O L

PÓLIZA DE GARANTÍA

URREA HERRAMIENTAS PROFESIONALES S.A. DE C.V. garantiza este producto por el termino de 2 años en sus piezas, componentes y mano de obra contra cualquier defecto de fabricación a partir de la fecha de entrega.

Fecha de venta: ___/___/___

Producto: _____

Marca: _____

Modelo: _____

Sello y firma de distribuidor

Comercializado e Importado por:
URREA HERRAMIENTAS PROFESIONALES S.A. DE C.V. Carretera a El Castillo, km 11.5, C.P. 45680, El Salto, Jalisco, México. R.F.C. UHP900402Q29.

Condiciones:

Para hacer efectiva la garantía deberá presentar el producto junto con la póliza de garantía debidamente firmada y sellada por el establecimiento donde la adquirió, en cualquiera de los centros de servicio autorizados.

Presentar la factura o ticket con datos fiscales del comercio de donde se adquirió el producto. **La garantía cuenta a partir de la fecha de la nota o factura de compra o el sello con fechador del distribuidor (con fecha de entrega en esta póliza).**

Los gastos de transportación que se deriven del cumplimiento de la garantía serán cubiertos por:
URREA HERRAMIENTAS PROFESIONALES S.A. DE C.V.

Esta garantía no será valida en los siguientes casos:

- Cuando el producto haya sido utilizado en condiciones distintas a las normales o al desgaste natural de sus partes.
- Cuando el producto no haya sido operado de acuerdo al instructivo de uso que lo acompaña.
- Cuando el producto haya sido alterado o reparado por personas no autorizadas.

E N G L I S H

WARRANT POLICY

URREA HERRAMIENTAS PROFESIONALES S.A. DE C.V. Warranties this product for a period of 2 years in its parts, components and manual labour against any manufacture defect from the purchasing date.

Purchase date: ___/___/___

Product: _____

Brand: _____

Model: _____

Distributor seal and signature

Sold and Imported by:
URREA HERRAMIENTAS PROFESIONALES S.A. DE C.V. Carretera a El Castillo, km 11.5, C.P. 45680, El Salto, Jalisco, México. R.F.C. UHP900402Q29.

Terms:

In order to make warranty effective you must present the product along with the warranty properly filled and signed to an authorized distributor or service center.

Present the invoice or ticket with official registration info of the trade from where the product was purchased. **The guarantee is effective as of the date of purchase stated on the invoice or ticket; or with the distributor's stamp (with delivery date in this policy).**

URREA HERRAMIENTAS PROFESIONALES S.A. DE C.V. Will cover the transportation cost related to the warranty.

This warranty is not applicable in the following cases:

- When the product has not been used according to normal conditions or natural wear of its parts.
- When the product has not been used according with this user's manual instructions.
- When the product has been fixed or modified by unauthorized or unqualified person.



CALL CENTER
USUARIO

Encuentra centros de
servicio autorizados en:

01800 88 87732
serviciocpt@urrea.net

urrea.com

